

LYDOS HYBRID,

DE EERSTE HYBRIDE BOILER
OP DE MARKT, KLASSE A



ARISTON

ALTIJD COMFORT MET VOORSPRONG

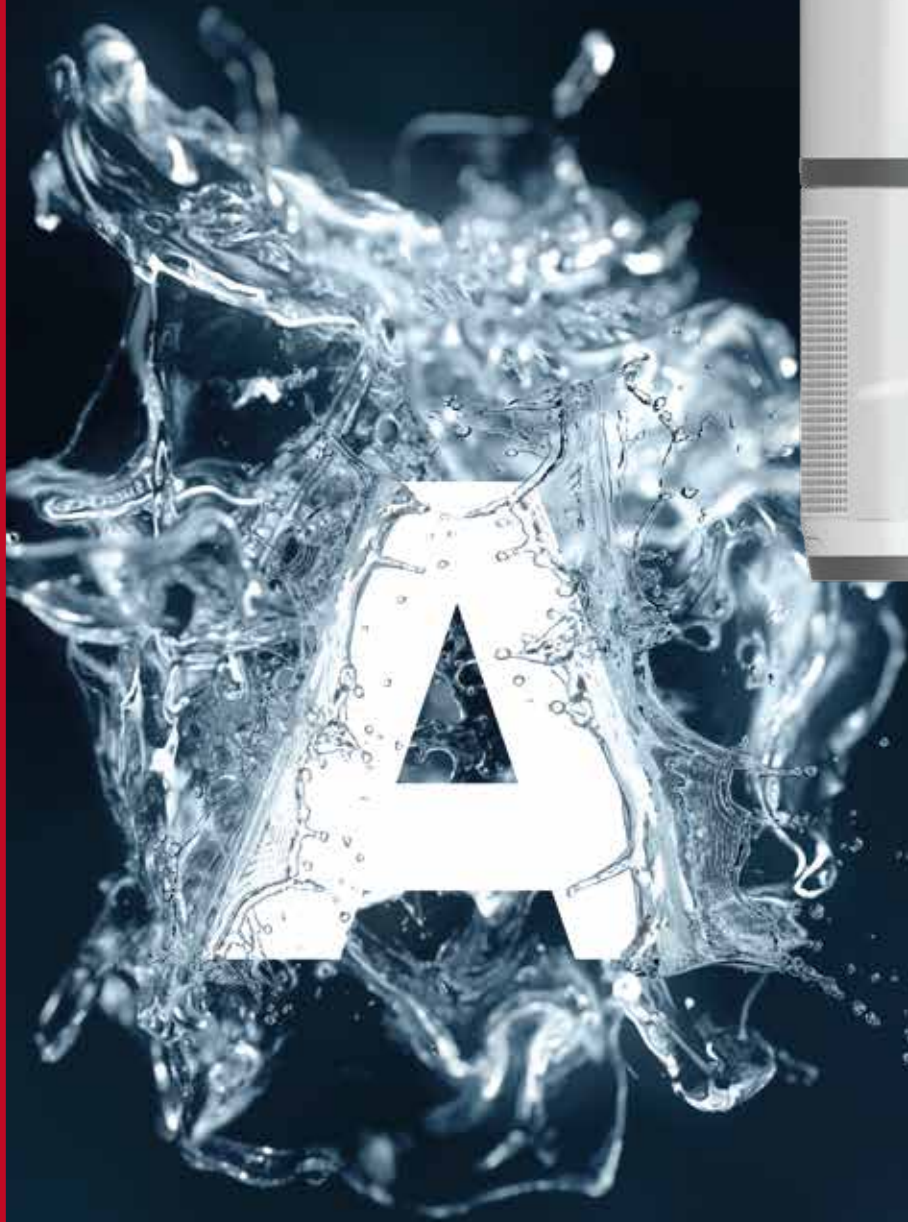

**BESPAAR ELKE DAG
OP UW WARM
WATER FACTUUR.**



LYDOS HYBRID, DE ECONOMISCHE OPLOSSING

Dankzij zijn hybride technologie die het rendement van een warmtepomp combineert met de elektrische weerstand van een boiler, verbruikt Lydos Hybrid tot **50 % minder energie t.o.v. een elektrische boiler van klasse B.**

A large, stylized graphic of '50%' is centered in the advertisement. The numbers are rendered in a glowing, translucent blue and white, with a red and white striped ribbon-like effect flowing through them. The background is dark blue with faint, glowing energy lines and a bright blue lightning bolt on the left side, suggesting power and energy efficiency.

50%

**MINDER ENERGIE,
ELKE DAG OPNIEUW**



WARMTEPOMP

ELEKTRISCHE
WEERSTAND

HYBRIDE TECHNOLOGIE TWEE ENERGIEBRONNEN GECOMBINEERD IN ÉÉN PRODUCT

De hybride technologie levert verrassende en onnavolgbare prestaties dankzij het gecombineerde gebruik van twee energiebronnen: elektriciteit en hernieuwbare energie.

DE KRACHT VAN ELEKTRICITEIT

Dankzij de elektrische weerstand heeft u snel warm water zodra u het nodig hebt.

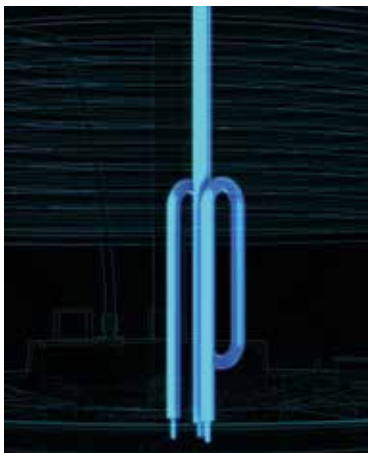

De geëmailleerde natte weerstand beschermt tegen kalkaanslag en garandeert betrouwbare en duurzame prestaties, zelfs met het agressiefste water.

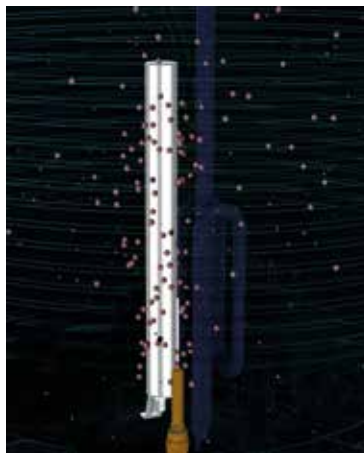

Een actieve anode en een magnesiumanode voor een totale bescherming tegen corrosie.

DE HERNIEUWBARE ENERGIE VAN DE WARMTEPOMP

De warmtepomp onttrekt gratis calorieën aan de lucht om het water te verwarmen.

HYBRIDE INTELLIGENTIE I-MEMORY VOOR EEN VOLLEDIGE BESTURING VAN UW WATERVERWARMER

Door uw gebruiksgewoonten te leren kennen, bestuurt de **innovatieve I-Memory-functie** automatisch en efficiënt de **hybride technologie**, en kiest ze de meest geschikte optie voor uw behoeften.

/ Lydos Hybrid beheert de twee energiebronnen (elektrische weerstand en warmtepomp) om de hoeveelheid water te produceren die u nodig heeft.



/ Met zijn **i-Memory**-functie analyseert Lydos Hybrid uw gebruiksgewoonten voor warm water over een periode van 4 weken om u automatisch het warm water te leveren dat u nodig heeft, wanneer u het nodig heeft.

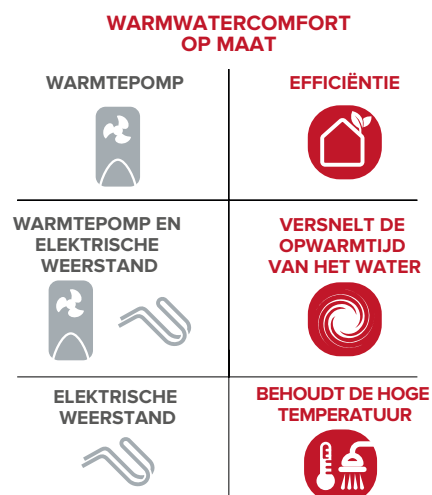
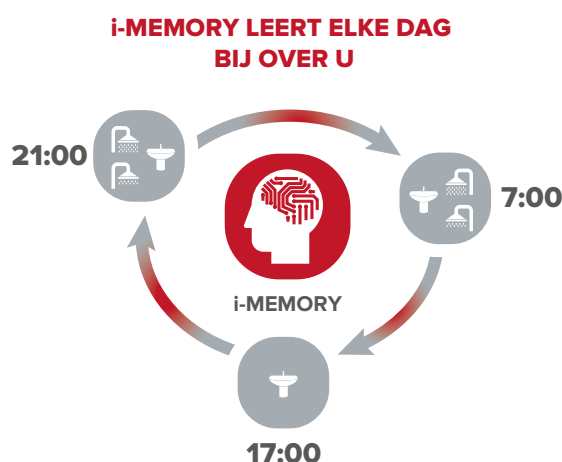

BUITENGEWOON COMFORT SNEL EN GEMAKKELIJK WARM WATER, OM IN AL UW BEHOEFTE TE VOORZIEN

U beschikt **15% sneller** over warm water dan met een klassieke elektrische boiler. Dankzij het indicatielampje van Lydos Hybrid weet u **wanneer het warm water voor uw douche klaar is**. Met de **boostfunctie** wordt het elektrisch vermogen van de boiler ingezet om sneller een grotere hoeveelheid water te verwarmen.



HIGHTECH-DESIGN MET VERBORGEN EN MAKKELIJK BEREIKBARE AANSLUITING

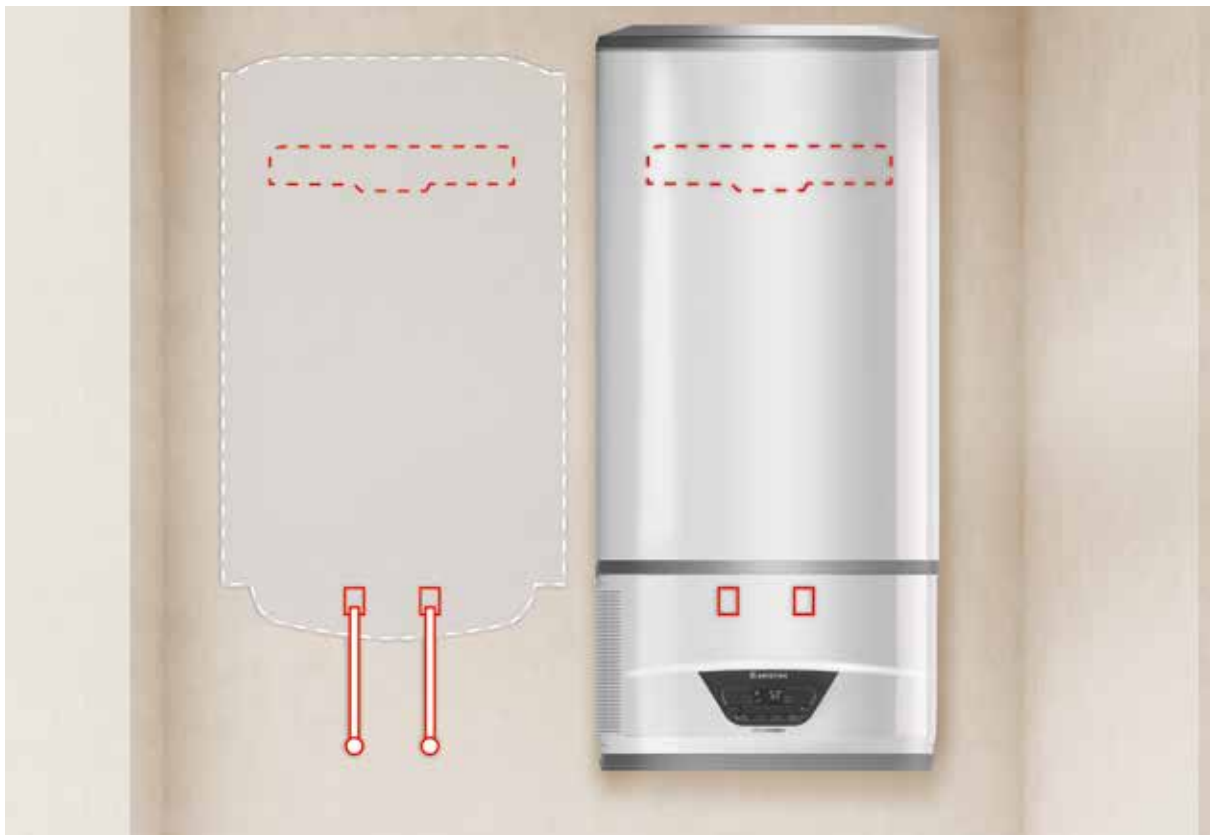

**EASY
>FIT<**

Lydos Hybrid, ontworpen om **zich perfect aan te passen aan de installatie-eisen** van een gewone elektrische boiler, kan snel en eenvoudig geïnstalleerd worden.

- / Geen wijzigingen in de elektriciteitskast
- / Bevestigingsbeugels inbegrepen



Deze **nieuwe technologie** zit verpakt in een **innovatief design**



De wateraansluitingen zitten volledig verborgen in de structuur van het product en zijn gemakkelijk bereikbaar voor de installateur.



INNOVATIEF EN ECONOMISCH

Lydos Hybrid combineert de prestaties van een elektrische boiler met die van een warmtepomp om tot 50 % energie te besparen en behoort hierdoor tot energie-efficiëntieklasse A.

OPTIMAAL SANITAIR COMFORT

Met zijn hybride intelligentie analyseert Lydos Hybrid de warmwaterbehoeften en kan hij anticiperen om enkel het water te produceren dat u nodig hebt. Tijdens de werking van de warmtepomp zorgt de condensatie voor gezonde en ontvochtigde lucht in uw ruimte.

DESIGN

Met zijn moderne en strakke vormgeving past Lydos Hybrid perfect in uw leefomgeving. Dankzij de verborgen aansluitingen wordt de vormgeving van uw interieur niet ontsierd.



ECONOMISCH



i-MEMORY

50%
ENERGIE-
BESPARING

* In vergelijking met een boiler van klasse D



i-MEMORY

ECONOMISCH

MANUELE
BEDIENINGGARANTIE
KUIPGARANTIE
ONDERDELENGEMAKKELIJK
ONDERHOUDGEMAKKELIJKE
INSTALLATIE

MANUEEL BEDIENINGSPANEEL

- LED-DISPLAY
- BESCHIKBAARHEIDSINDICATOR VOOR DE DOUCHE
- AAN/UIT-FUNCTIE
- FUNCTIES AUTO/BOOST/MANUEEL



VERGELIJKING MET EEN ELEKTRISCHE WATERVERWARMER

	HYBRIDE BOILER	ELEKTRISCHE BOILER
	LYDOS HYBRID 100 L	COGITO 100 L
Netto prijs (BTW 21% incl.)	€ 1.089,00	€ 764,00
Meerprijs aankoopprijs LYDOS Hybrid 100 L	-	€ 325,00
Gemiddelde jaarlijkse verbruik in kWh	652 kWh	2752 kWh
Gemiddelde prijs kWh in 2018 € 0,27	€ 176,00	€ 743,00
Extra kosten verbruik Cogito 100L	€ 567,00	
Gemiddelde terugverdientijd	0,5 jaar	

PRESTATIES

Type		Wandmontage
Capaciteit	L	100
Energie-efficiëntieklasse		A
Tapprofiel		M
Spanning	V	220-240 eenfasig
Maximumvermogen	W	1420
Vermogen van de warmtepomp	W	190
Verwarmingselement	W	Natte weerstand 1200W
Corrosiebescherming		Magnesiumanode + Titaniumanode
Opwarmingstijd (10-35 °C)	h	07:03
Werking van de warmtepomp	°C	+12°C tot +40°C
Minimumoppervlakte van de ruimte		5m ²
Geluidsniveau	dB(A)	49
Maximumtemperatuur van het water	°C	75°C
Koelvloeistof		R134a
Warmwaterproductie 40 °C	l	118
Afmetingen	mm	465 x 1153
Gewicht	kg	44
Referentie		3629054

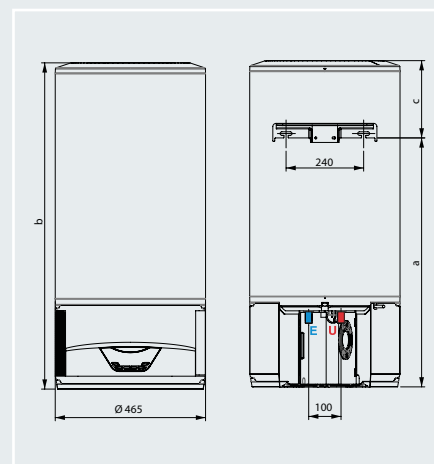
PRIJS EXCL. BTW**€ 900**

VEREISTE RUIMTE (IN MM)

A	922
B	1153
C	231

Richtprijs 03/2018 excl. BTW
Recupel-bijdragen bij te voegen



DESIGN ITALIANO

ARISTON THERMO BENELUX
Industrielaan 61
1070 Anderlecht - BELGIUM
Tel. : +32(0)2/333 48 00

ariston.com/be/nl

